



**6. Workshop DissOnline:
"DissOnline - wie geht es weiter?"**

**23. Mai 2006, Frankfurt a. M.
Die Deutsche Bibliothek**

Suchmöglichkeiten in vascoda



Michael Hohlfeld, vascoda Geschäftsstelle, vascoda@vascoda.de

- Home
- Neue Suche
- Merkliste
- News
- Hilfe

- Feedback
- Kontakt
- Über Uns
- Impressum
- Haftungsausschluss
- AGB
- Intern

Suche

Suchen nach:

allen Wörtern



Suchen in:

vascoda Fachzugänge

<input checked="" type="checkbox"/> Ingenieur- und Naturwissenschaften	<input checked="" type="checkbox"/> Medizin- und Biowissenschaften	<input checked="" type="checkbox"/> Rechts-, Wirtschafts- und Sozialwissenschaften	<input checked="" type="checkbox"/> Geistes- und Kulturwissenschaften / Regionen
--	--	--	--

vascoda Fächerliste

[Einzelne Fächer auswählen](#)

 [English Version](#)  [Infos zur Suche](#)

Metasuche über ausgewählte Angebote der Fachportale

Fachzugänge

Ingenieur- und Naturwissenschaften [mehr]	Medizin- und Biowissenschaften [mehr]	Rechts-, Wirtschafts- und Sozialwissenschaften [mehr]	Geistes- und Kulturwissenschaften / Regionen [mehr]
--	--	--	--

 [Infos zu Fachzugängen](#)

Navigation zu den Fachportalen

Gefördert durch:



Bundesministerium
für Bildung
und Forschung



29 Einzelangebote in die Metasuche eingebunden

- Anglistik (VLib AAC)
- Ethnologie (EVIFA)
- Forstwiss. (Forestry Guide)
- Geschichte/Anglo-Amerika (VLib AAC)
- Geschichte (Chronicon)
- Geschichte (CLIO-Online)
- Geowissenschaften (GeoLeo)
- Holztechnologie (ViFaHolz)
- Ibero-Amerika/Spanien/Portugal (ciberea)
- Ingenieurwiss. (ViFaTec)
- Kunst - Gegenwartskunst (arthistoricum.net / ViFaART)
- Mathematik (MathGuide)
- Medizin (MedPilot)
- Naturwiss. und Technik (GetInfo)
- Niederländischer Kulturkreis (NedGuide)
- Pädagogik (infoconnex)
- Pharmazie (ViFaPharm)
- Physik (ViFaPhys)
- Politikwiss. + Friedensforschung (ViFaPol)
- Psychologie (infoconnex und ViFaPsych)
- Rechtswissenschaft (ViFaRecht)
- Sozialwissenschaften (infoconnex und VIBSoz)
- Sportwissenschaften (SPORTIF)
- Veterinärmedizin (ViFaVet)
- Vorderer Orient + Nordafrika (MENALIB)
- Wirtschaftswissenschaften (EconBiz und EconDoc)

vascoda-Metasuche

Suche

Suchen nach:

[Suche starten](#)

[Erweiterte Suche](#)



Suchen in:

vascoda Fachzugänge

<input checked="" type="checkbox"/> Ingenieur- und Naturwissenschaften	<input checked="" type="checkbox"/> Medizin- und Biowissenschaften	<input checked="" type="checkbox"/> Rechts-, Wirtschafts- und Sozialwissenschaften	<input checked="" type="checkbox"/> Geistes- und Kulturwissenschaften / Regionen
--	--	---	---

vascoda Fächerliste

[Einzelne Fächer auswählen](#)

 [English Version](#)  [Infos zur Suche](#)

1 Suchen nach: ?

Freie Suche

Autor

Titel

Jahr (z.B. 2003)

Bücher Artikel Internet-Ressourcen

2 Suchen in: ?

vascoda Fachzugänge

<input checked="" type="checkbox"/> Ingenieur- und Naturwissenschaften	<input checked="" type="checkbox"/> Medizin- und Biowissenschaften	<input checked="" type="checkbox"/> Rechts-, Wirtschafts- und Sozialwissenschaften	<input checked="" type="checkbox"/> Geistes- und Kulturwissenschaften / Regionen
--	--	--	--

vascoda Fächerliste

[Einzelne Fächer auswählen](#)

3 Optionen: ?

Ergebnis sortieren nach: Standard Medientyp

Anzahl der Treffer:

 [Erweiterte Suche starten](#)

2 [Naturwissenschaften und Technik](#)
(GetInfo)

2 [Sozialwissenschaften](#)
(infoconnex)

126 [Medizin](#)
(MedPilot)

2 [Geschichte](#)
(Chronicon)

119 [Wirtschaftswissenschaften](#)
(EconDoc)

0 [Geschichte - Anglo-Amerika](#)
(VLib-AAC)

0 [Geowissenschaften](#)
(Geo-Guide)

0 [Mathematik](#)
(MathGuide)

0 [Vorderer Orient und Nordafrika](#)
(MENALIB)

0 [Niederländischer Kulturkreis](#)
(NedGuide)

0 [Politikwissenschaft und Friedensforschung](#)
(ViFaPol)

0 [Psychologie](#)
(ViFaPsych)

0 [Psychologie](#)
(infoconnex)

Sozialwissenschaften (infoconnex)

[1-2] von 2

1 [Reine Rhetorik? die Vision einer ASEAN-Gemeinschaft](#), 2004, SOLIS



2 [Südostasien auf dem Weg aus der wirtschaftlichen Krise?](#), 2004, SOLIS



[1-2] von 2

[zurück nach oben]

Naturwissenschaften und Technik (GetInfo)

[1-2] von 2

1 [Homöopathische Behandlung der Vogelgrippe - Eine Betrachtung zu einer potenziellen Influenza-Pandemie -](#), Edgar Stahl, Michael Hadulla, Olaf Richter, Zeitschrift für Klassische Homöopathie, 2006, GetInfo



2 [Ist die Vogelgrippe eine Gefahr für den Menschen?](#), R. Allwinn, H Doerr, DMW - Deutsche Medizinische Wochenschrift, 2005, GetInfo



[1-2] von 2

[zurück nach oben]

Wirtschaftswissenschaften (EconDoc)

[1-10] von 119 [11-20] [21-30] ▶

1 [Vom Nothelfer zum Consultant](#), Versicherungswirtschaft, Volltext, 2006, EconDoc
[[Verfügbarkeit](#)]



2 [Ostdeutsche Sparkassen verbessern ihr Rekordbetriebsergebnis aus 2004 weiter- Verband zeigt sich besorgt angesichts der Vogelgrippe auf Rüg ...](#), Die Sparkassenzeitung, Volltext, 2006, EconDoc
[[Verfügbarkeit](#)]



3 ["Man lebt nur zweimal"/Hongkong meldet sich mit Vehemenz zurück. Nie boomte das Geschäft stärker als heute, war die Szene derart glanzvoll ...](#), Capital, Volltext, 2006, EconDoc
[[Verfügbarkeit](#)]



vascoda Trefferanzeige

- 5 [OIE FAO International Scientific Conference on Avian Influenza](#), 2006, Katalog: ZB MED Medizin 
-
- 6 [Vogelgrippe. US-Forscher haben festgestellt, daß das Virus vom Typ A \(HSN1\) im Jahr 1997 in Hongkong nicht nur von Geflügel, sondern auch v ...](#), 2000, CCMed 
-
- 7 [Was Ihre Patienten jetzt wissen wollen. Die häufigsten Fragen zur Vogelgrippe.; What do your patients want to know? The most frequently ...](#), MMW Fortschritte der Medizin, 2006, Medline
[[Verfügbarkeit](#)] 
-
- 8 [Vogelgrippe: Mundschutzpflicht. Zu dem Beitrag Zeitvorteil kaum genutzt von Dr. med. Eva Richter-Kuhlmann in Heft 10/2006:](#) Birkenmaier C, Deutsches Ärzteblatt, 2006, Deutsches Ärzteblatt
[[Verfügbarkeit](#)] 
-
- 9 [Vogelgrippe--Infektionsgefahr durch Verzehr von Geflügelprodukten?; In Process Citation](#), Gahl A; Bechthold A, Kinderkrankenschwester : Organ der Sektion Kinderkrankenpflege / Deutsche Gesellschaft für Sozialpädiatrie und Deutsche Gesellschaft für Kinderheilkunde, 2006, Medline Alert 
[[Verfügbarkeit](#)]
-

Trefferliste

[Impressum/Datenschutz](#)

[Recherche](#) [Merkliste \[0\]](#) [Log In](#)



[Kontakt](#) [Hilfe](#) [Sitzung beenden](#)

Sortierung :

- datenbankübergreifend
- datenbankspezifisch

Ihre Suchanfrage:

Lokale Nummer = ME16566386

[Recherche als Literaturagent einrichten?](#)

Treffer :

[Medline](#) 1

Gesamtergebnis : 1

Datenbank : **Medline** Treffer : 1

Bisherige Treffer: [1-1]



1. Was Ihre Patienten jetzt wissen wollen. Die häufigsten Fragen zur Vogelgrippe.; What do your patients want to know now? The most frequent questions about avian influenza
2006
MMW Fortschritte der Medizin, Vol. 148 (9), p: 13



VERFÜGBAR?



Bisherige Treffer: [1-1]

 Der in vascode ausgewählte Artikel ist frei über das Internet verfügbar.

Was Ihre Patienten jetzt wissen wollen. Die häufigsten Fragen zur Vogelgrippe.; What do your patient....

Erschienen in: [MMW Fortschritte der Medizin](#) (2006) 

Der Weg zum Volltext:

Eine vollständige Quellenangabe zum Artikel liegt uns leider nicht vor.

Bitte kehren Sie zu vascode zurück. Dort erhalten Sie (teilweise kostenpflichtige) Informationen über den Artikel.

zur Zeitschriftenhomepage

Hilfe bei Zugangsproblemen

vascoda Trefferanzeige

- 5 **OIE FAO International Scientific Conference on Avian Influenza**, 2006, Katalog: ZB MED Medizin 

- 6 **Vogelgrippe. US-Forscher haben festgestellt, daß das Virus vom Typ A (H5N1) im Jahr 1997 in Hongkong nicht nur von Geflügel, sondern auch v ...**, 2000, CCMed 

- 7 **Was Ihre Patienten jetzt wissen wollen. Die häufigsten Fragen zur Vogelgrippe.; What do your patients want to know now? The most frequent q ...**, MMW Fortschritte der Medizin, 2006, Medline
[Verfügbarkeit] 

- 8 **Vogelgrippe: Mundschutzpflicht. Zu dem Beitrag Zeitvorteil kaum genutzt von Dr. med. Eva Richter-Kuhlmann in Heft 10/2006:**, Birkenmaier C, Deutsches Ärzteblatt, 2006, Deutsches Ärzteblatt
[Verfügbarkeit] 

- 9 **Vogelgrippe--Infektionsgefahr durch Verzehr von Geflügelprodukten?; In Process Citation**, Gahl A; Bechthold A, Kinderkrankenschwester : Organ der Sektion Kinderkrankenpflege / Deutsche Gesellschaft für Sozialpädiatrie und Deutsche Gesellschaft für Kinderheilkunde, 2006, Medline Alert 
[Verfügbarkeit]

vascoda Linkresolver-Gateway

Deutschlandweites Linkresolver Gateway (BETA-Version)

Abfrage der Verfügbarkeit für:

Was Ihre Patienten jetzt wissen wollen. Die häufigsten Fragen zur Vogelgrippe.; What do your patients want to know now? The most frequent questions about avian influenza

In: MMW Fortschritte der Medizin (ISSN 1438-3276)

Erschienen: 2006

Bitte ordnen Sie sich einer Institution zu (noch nicht alle Einrichtungen sind berücksichtigt):

1 Art der Einrichtung auswählen

**Hochschul-
bibliotheken**

Staats- und
Landesbibliotheken

Öffentliche
Bibliotheken

Andere
Einrichtungen

Keine
Zuordnung

2 Einrichtung auswählen

Institutionen der Gruppe "Hochschulbibliotheken" (sortiert nach Orten oder - bei überregionalen Einrichtungen - nach Name):

UB Bielefeld (Bielefeld)

3 Verfügbarkeit prüfen

- Auswahl als Voreinstellung speichern.
- Auswahl als Voreinstellung speichern und zukünftig nicht mehr nachfragen!

(Um die vorgenannte Einstellung zu löschen, müssen Sie die entsprechenden Cookies in Ihrem Browser manuell löschen!)

 [Verfügbarkeit prüfen](#)

Abfrage der Verfügbarkeit für:

Was Ihre Patienten jetzt wissen wollen. Die häufigsten Fragen zur Vogelgrippe.; What do your patients want to know now? The most frequent questions about avian influenza

In: MMW Fortschritte der Medizin (ISSN 1438-3276)

Erschienen: 2006

Bitte ordnen Sie sich einer Institution zu (noch nicht alle Einrichtungen sind berücksichtigt):

1 Art der Einrichtung auswählen

Hochschul-
bibliotheken

Staats- und
Landesbibliotheken

Öffentliche
Bibliotheken

Andere
Einrichtungen

Keine
Zuordnung

2 Einrichtung auswählen

Institutionen der Gruppe "Hochschulbibliotheken" (sortiert nach Orten oder - bei überregionalen Einrichtungen - nach Name):

USB Köln (Köln)

Uni Karlsruhe (Karlsruhe)

FH Kehl (Kehl)

FHB Kempten i. Allgäu (Kempten)

FHB Koblenz (Koblenz)

FHB Koblenz, RheinAhrCampus Remagen (Koblenz)

UB Koblenz-Landau (Koblenz)

Uni Konstanz (Konstanz)

FH Konstanz (Konstanz)

HSB Niederrhein (Krefeld)

Musikhochschule Köln (Köln)

FHB Köln (Köln)

Kunsthochschule für Medien Köln (Köln)

USB Köln (Köln)

Zentralbibliothek der Sportwiss. Köln (Köln)

UB Koblenz-Landau (Landau)

FHB Landshut (Landshut)

FHB Lippe und Höxter (Lemgo)

PH Ludwigsburg (Ludwigsburg)

FH Ludwigsburg (Ludwigsburg)

**Aufsatz / Elektron.
Zs.-Bibliothek**Elektronische 1
Zeitschriftenbibliothek (EZB)**Aufsatz / In Bibliotheken**

Bibliotheksverbund NRW (HBZ) 3

Öffentliche Bibliotheken NRW 1

Institute und Seminare der
Universität zu Köln 0Universitäts- und Stadtbibliothek 1
Köln▼ **Verfügbarkeit****Recherche für den Titel:**

Was Ihre Patienten jetzt wissen wollen. Die häufigsten Fragen zur Vogelgrippe.; What do your patients want to know now? The most frequent questions about avian influenza
In: *MMW Fortschritte der Medizin*, 2006

◆ **Elektronisch/Online****Titeldaten****Link**

Elektronische Zeitschriftenbibliothek (EZB): [Link zum Artikel](#)
MMW - Fortschritte der Medizin [Link zur Zeitschrift](#)
[mehr...](#)

◆ **In Bibliotheken****Titeldaten****Bestand**

Universitäts- und Stadtbibliothek Köln:
MMW - Fortschritte der Medizin
(141.1999,22 -)
[mehr...](#)

-
- B155

Bibliotheksverbund NRW (HBZ):
MMW - Fortschritte der Medizin / Originalien
(2003,2 -)
[mehr...](#)

Fernleihe

- **107** [Speyer] : Per. 16169 2003,2 -
- **294** [Bochum] : ZMC 3 2003 -
- **38 M** [Köln] : Ua VI Zs.20 -Orig.- 2003 -

Bibliotheksverbund NRW (HBZ):
MMW - Fortschritte der Medizin
(141.1999,22 -)
[mehr...](#)

Fernleihe[Bestandsnachweise anzeigen](#)

Bibliotheksverbund NRW (HBZ):
Fortschritte der Medizin / Originalien
(1997 - 2003,1)
[mehr...](#)

Fernleihe

- **107** [Speyer] : Per. 16169 1999,3 - 2003,1
- **294** [Bochum] : ZMC 3 1999,3 - 2004 ZMC 3 2000 - 2001; 2003 ZMC 94 1997 - 1999,2
- **38 M** [Köln] : Ua VI Zs.85 -Orig.- 1997 - 2002
- **82** [Aachen] : Med. Pz2004 1997 - 1999,3 Med. Pz2007

vascoda Linkresolver-Gateway

Deutschlandweites Linkresolver Gateway (BETA-Version)

Abfrage der Verfügbarkeit für:

Was Ihre Patienten jetzt wissen wollen. Die häufigsten Fragen zur Vogelgrippe.; What do your patients want to know now? The most frequent questions about avian influenza
In: MMW Fortschritte der Medizin (ISSN 1438-3276)
Erschienen: 2006

Bitte ordnen Sie sich einer Institution zu (noch nicht alle Einrichtungen sind berücksichtigt):

1 Art der Einrichtung auswählen

[Hochschulbibliotheken](#) | [Staats- und Landesbibliotheken](#) | [Öffentliche Bibliotheken](#) | [Andere Einrichtungen](#) | [Keine Zuordnung](#)

2 Verfügbarkeit prüfen

Auswahl als Voreinstellung speichern.

Auswahl als Voreinstellung speichern und zukünftig nicht mehr nachfragen!

(Um die vorgenannte Einstellung zu löschen, müssen Sie die entsprechenden Cookies in Ihrem Browser manuell löschen!)

 [Verfügbarkeit prüfen](#)

© [vascoda](#), 2005 - powered by [hbx](#)

Aufsatz / Online

- 1 Elektronische
Zeitschriftenbibliothek
(EZB)

Aufsatz / In Bibliotheken

- 3 Zeitschriftendatenbank
(ZDB)

Recherche für den Titel:

*Was Ihre Patienten jetzt wissen wollen. Die häufigsten Fragen zur Vogelgrippe.;
What do your patients want to know now? The most frequent questions about
avian influenza*
In: *MMW Fortschritte der Medizin*, 2006

Elektronisch/Online

Elektronische Zeitschriftenbibliothek (EZB):
[MMW - Fortschritte der Medizin](#)



[Zum Artikel](#)

In Bibliotheken

Zeitschriftendatenbank (ZDB):
[MMW - Fortschritte der Medizin / Originalien](#) (2003,2 -)



Bestellversuch über subito

[MMW - Fortschritte der Medizin / Originalien](#) - 2003,2 -



[MMW - Fortschritte der Medizin](#) - 141.1999,22 -

[Fortschritte der Medizin / Originalien](#) - 1997 - 2003,1

Weitere Recherchemöglichkeiten

Was Ihre Patienten jetzt wissen wollen Die häufigste



[Suche starten](#)



Was Ihre Patienten jetzt wissen wollen Die häufigste



[Suche starten](#)



Architektur von vascoda

vascoda-Portal



Metasuche

Fachportale



Metasuche

Datenbanken

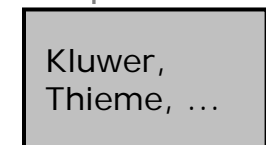
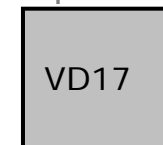
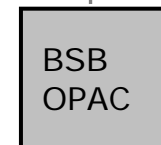
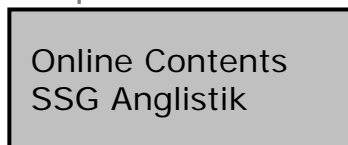

Einführung von Suchmaschinentechnologie

- ☐ Vorteile der Suchmaschinentechnologie:
 - Antwortzeiten im Millisekundenbereich
 - Anwendung von linguistischen Verfahren
 - Ranking und Sortierung
 - Analyse und Kategorisierung der Trefferlisten
 - umfangreiche Anfragemöglichkeiten

- ☐ schrittweise Einführung

Aufbau des vascoda-Suchraumes

Fachportale

vascoda-Portal



Metasuche

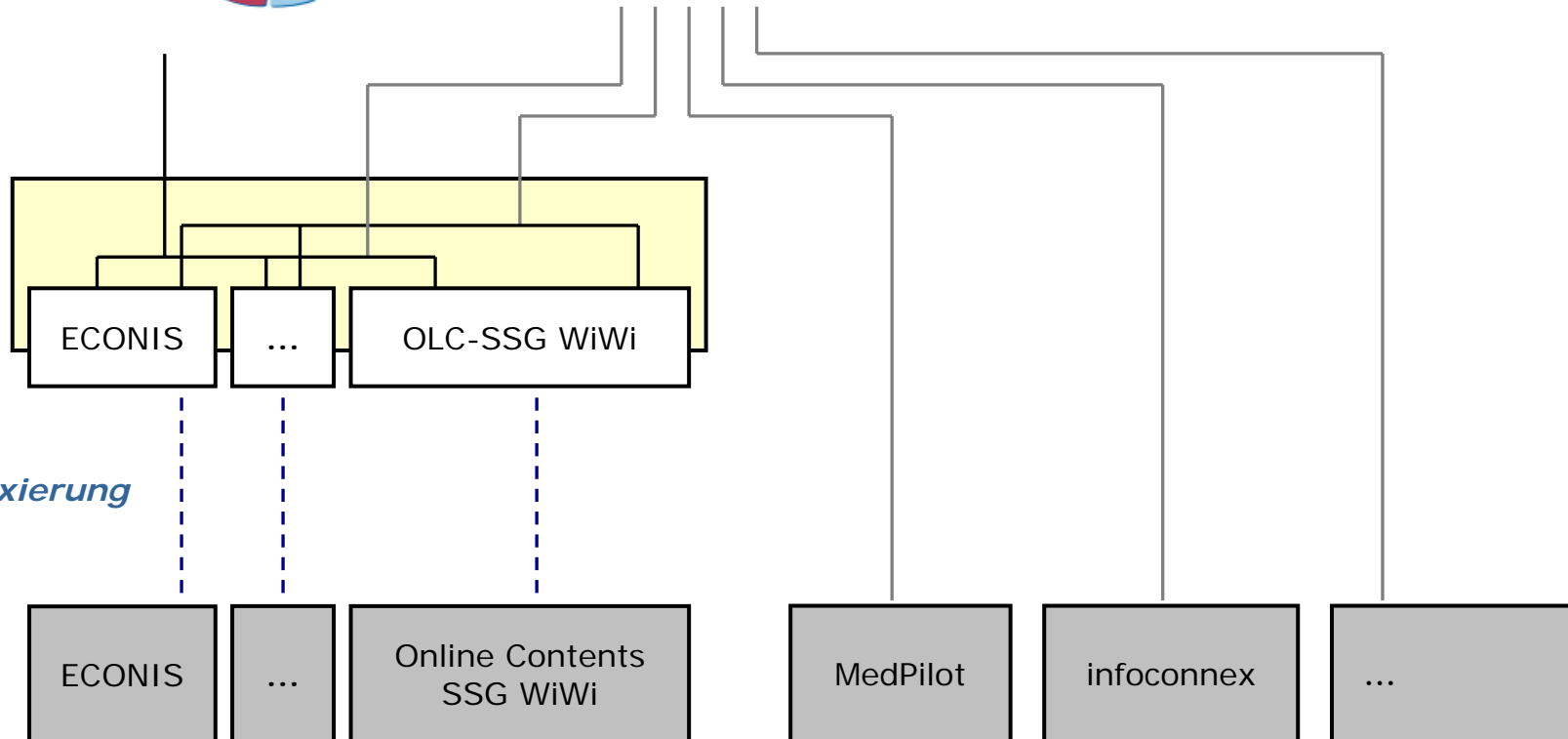

vascoda-Suchraum

[Kollektionen]

Indexierung

Datenbanken

EconBiz-Suchmaschine + vascoda Prototyp

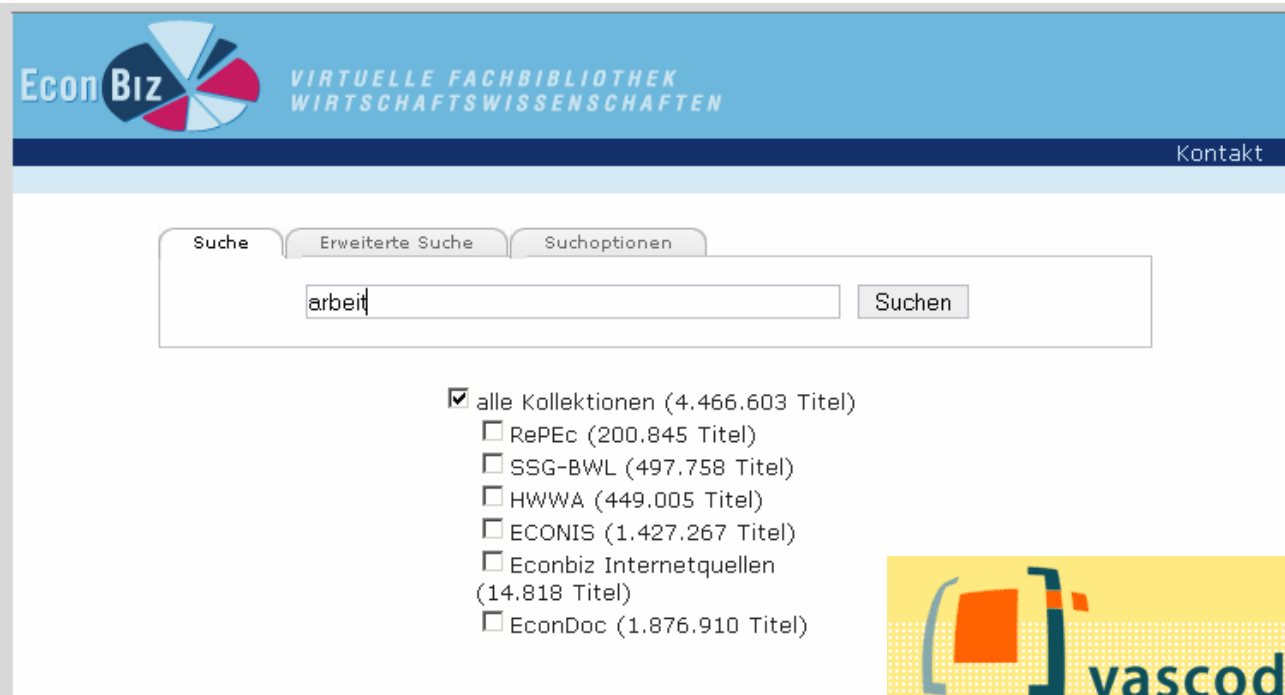

The screenshot shows the EconBiz search interface. At the top left is the EconBiz logo, a stylized pie chart with segments in blue, red, and white, followed by the text "Econ Biz" and "VIRTUELLE FACHBIBLIOTHEK WIRTSCHAFTSWISSENSCHAFTEN". A "Kontakt" link is visible in the top right. Below the header is a search bar with three tabs: "Suche" (selected), "Erweiterte Suche", and "Suchoptionen". The search bar contains the text "arbeit" and a "Suchen" button. Below the search bar is a list of search options:

- alle Kollektionen (4.466.603 Titel)
 - RePEc (200.845 Titel)
 - SSG-BWL (497.758 Titel)
 - HWWA (449.005 Titel)
 - ECONIS (1.427.267 Titel)
 - Econbiz Internetquellen (14.818 Titel)
 - EconDoc (1.876.910 Titel)

 vascoda
Suchmaschinentechnologie von [fast](#)



The screenshot shows the vascoda search interface. At the top right is the slogan "Entdecke Information Discover Information". The vascoda logo, featuring a stylized orange and blue shape, is on the left. Below the header is a search bar with three tabs: "Suche" (selected), "Erweiterte Suche", and "Suchoptionen". The search bar is empty and has a "Suchen" button. At the bottom of the interface is the text: "Interdisziplinäres Internetportal für wissenschaftliche Information in Deutschland **BETA** Suchmaschinentechnologie von [fast](#)".

Suche verfeinern

- ausschalten
 Jahre
 Themen
 Sprachen
 Publikationstypen
 Autoren/Urheber
 Mitwirkende

Ok

- Alle Kollektionen
 RePEc
 SSG-BWL
 HWWA
 ECONIS
 Econbiz Internetquellen

Jahre

- [Vor 1981](#)
[Zwischen 1982 und 1991](#)
[Zwischen 1992 und 1997](#)
[Nach 1998](#)

Suche Erweiterte Suche Suchoptionen Suchhistorie

Titelstichwörter
 Person
 Schlagwort
 Suchen

Möchten Sie vielleicht nach der Zeitschrift "[arbeit](#)" oder nach Zeitschriftentitel mit den Wörtern "[arbeit](#)" suchen?
 14.474 Treffer in 0,149 Sekunden
 Ihre Suche war: arbeit

 Sortieren nach [Relevanz](#) | [Erscheinungsjahr](#) | [Titelaufsteigend](#)

- 

Hauptsache Arbeit? Was wird ... : Maßstäbe, Modelle, Visionen ; [bei der Veranstaltungsreihe "Hauptsache Arbeit? Was Wird", die vom 1.11.1999 bis zum 1. Mai 2000 im Museum der Arbeit in Hamburg stattfand, kooperierten: Arbeit und Leben, Hamburg e.V. ...]
[Arbeit und Leben, Landesarbeitsgemeinschaft Hamburg](#) Lenz, Claudia [Hrsg.]; [Veranstaltungsreihe Hauptsache Arbeit? Was Wird <1999 - 2000, Hamburg>](#) [bet. Inst.]
2001
Themen: [9.3a](#) | [Industriegesellschaft](#) | [10.2dc](#) | [6.1a](#) | [Arbeit](#) | [9.4a](#) | [Strukturwandel](#) | [Wertwandel](#) | [9.3d](#) ;
[Ähnliche Titel suchen](#)

SSG-BWL
- 

Soziale Arbeit und internationale Entwicklung : Gesundheit und Umwelt - Wirtschaft und Verwaltung - Kultur und Technik - Ethik und Politik - Berufsfelder für das Sozialwesen ; [vorliegender Band dokumentiert die Internationale Arbeitstagung Entwicklung in Partnerschaft, Nord-Süd-Dialog - eine Herausforderung für Soziale Arbeit, Münster 17. - 21. Juni 1991] ; Praxis und Forschung : Schriftenreihe des Fachbereichs Sozialwesen der Fachhochschule Münster
[Fachhochschule <Münster, Westfalen>](#) / [Arbeitsgemeinschaft Soziale Arbeit und Internationale Entwicklung Sauerwald, Gregor](#) [Hrsg.]; [Internationale Arbeitstagung Entwicklung in Partnerschaft, Nord-Süd-Dialog - eine Herausforderung für Soziale Arbeit <1991, Münster, Westfalen>](#) [bet. Inst.]
1992
Themen: [10.4](#) | [9.5c](#) | [Entwicklungskooperation](#) | [Industriestaaten](#) | [Entwicklungsländer](#) | [Sozialarbeit](#) ;
[Ähnliche Titel suchen](#) [Dieser Titel gehört zu:](#) [Praxis und Forschung](#) ; 5/6

SSG-BWL
- 

Beiträge zur Theoriebildung und Forschung in sozialer Arbeit
[Verein zur Förderung der Sozialen Arbeit als Akademische Disziplin](#) [Symposium Soziale Arbeit <1994 - 1995>](#) [bet. Inst.]
1996

SSG-BWL

Suche verfeinern

- ausschalten
- Jahre
- Themen
- Sprachen
- Publikationstypen
- Autoren/Urheber
- Mitwirkende

Ok

- Alle Kollektionen
- RePEc
- SSG-BWL
- HWWA
- ECONIS
- Econbiz Internetquellen

Publikationstypen

- 974 Dissertationen
- 971 Monographien
- 99 Bibliographien
- 59 Graueliteratur
- 24 Mikroformen
- 4 mehrbändige Werke
- 4 Indices
- 2 Serien
- 2 amtliche Veröffentlichungen
- [weitere Typen ?](#)

Suche

Erweiterte Suche

Suchoptionen

Suchhistorie

Titelstichwörter

Person

Schlagwort

Suchen

Möchten Sie vielleicht nach der Zeitschrift **"arbeit"** oder nach Zeitschriftentitel mit den Wörtern **"arbeit"** suchen?
 974 Treffer in 0,235 Sekunden
 Ihre Suche war: arbeit

Sortieren nach [Relevanz](#) | [Erscheinungsjahr](#) | [Titelaufsteigend](#)

1.  **Die Arbeit hoch?** : Berufspädagogische Streitschrift wider die Totalverzweckung des Menschen im Post-Fordismus : SSG
 Bildung - Arbeit - Gesellschaft
Ribolits, Erich
1997
 Themen: [9.2a](#) | [Arbeitsmotivation](#) | [9.4a](#) | [9.3a](#) | [Zweckrationalität](#) | [4.5](#) | [Berufspädagoqik](#) | [Industriegesellschaft](#) | [5.3](#) | [6.3b](#) ;
[Ähnliche Titel suchen](#) Dieser Titel gehört zu: [Bildung - Arbeit - Gesellschaft](#) ; Bd. 18
2.  **Soziale Arbeit - eine weiterbildungsintensive Profession** : eine empirisch-systematische Untersuchung zur Weiterbildung von Fachkräften der Sozialen Arbeit SSG
Höfener, Friedhelm
2005
 Themen: [9.5c](#) | [9.4a](#) | [Professionalisierung](#) | [Sozialarbeit](#) | [Berufliche Fortbildung](#) ;
[Ähnliche Titel suchen](#)
3.  **Nationale Muster betrieblichen Strukturwandels** : am Beispiel der französischen und bundesdeutschen Bekleidungsindustrie : Reihe des Forschungsschwerpunkts 'Zukunft der Arbeit', Universität Bielefeld SSG
Heidenreich, Martin
1990
 Themen: [Strukturwandel](#) | [10.11h](#) | [9.4a](#) | [9.3c](#) | [Bekleidungsindustrie](#) | [10.2dc](#) | [Deutschland <Bundesrepublik>](#) | [Frankreich](#) | [10.11a](#) | [10.12b](#) | [Organisationsstruktur](#) | [Industriearbeit](#) | [Internationaler Vergleich](#) | [Rationalisierung](#) | [31.12](#) | [Arbeitsflexibilisierung](#) | [00](#) | [33.3](#) ;
[Ähnliche Titel suchen](#) Dieser Titel gehört zu: Reihe des Forschungsschwerpunkts 'Zukunft der Arbeit', Universität Bielefeld

Die nächsten Schritte

vascoda-Portal



Fachportale



nach geschaltete Metasuche

vascoda-Suchraum

[Kollektionen]

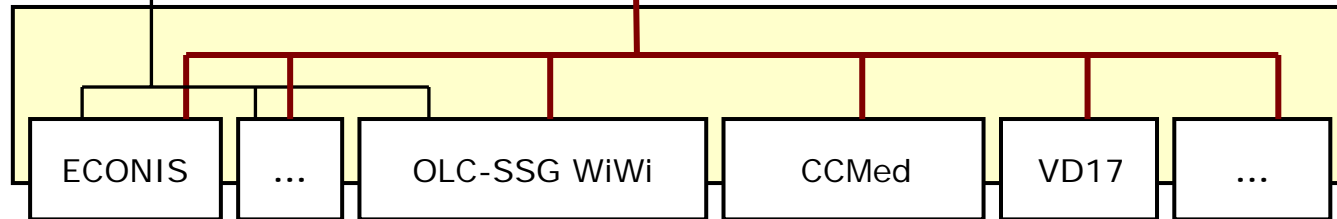

Indexierung

Datenbanken

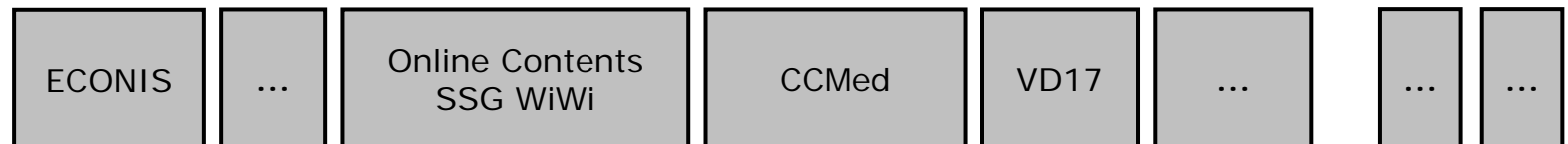

Ziel: Föderierte Suche

vascoda-Portal

Fachportal
Sozialwissenschaften



vascoda-
Suchraum
[Kollektionen]

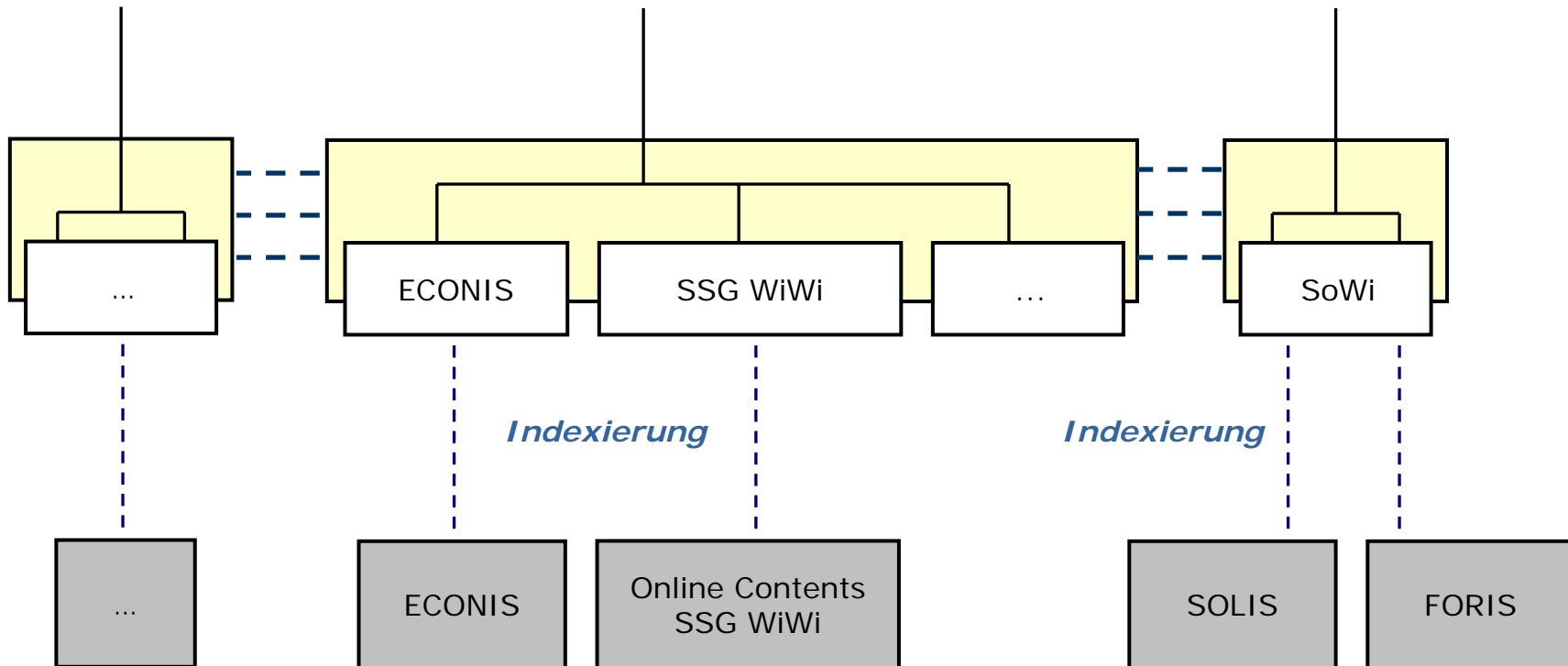

Datenbanken

Ausblick

- Umstieg auf Suchmaschinentechnologie (geplant für Herbst 2006)
 - Mehr, aber auch andere Inhalte: OPACs, OLC, Nationallizenzen
 - **gewünscht: Hochschulschriftenserver, Dokumentenserver, Open Access ...**
- fachlich nicht eindeutig zuzuordnende Inhalte kommen in den vascoda-Suchraum

Vielen Dank !

klick

www.vascoda.de

Noch Fragen?

Michael Hohlfeld

Geschäftsstelle vascoda e.V.

vascoda@vascoda.de

Portal-Betrieb und Suchmaschine

Dr. Jens E. Wolff

hbz Köln

wolff@hbz-nrw.de